

# MASSEY FERGUSON

Característica	U.M.	MF-7150
<b>Carac.Principal</b>		
Potência máxima	HP	150 (2.200)
Custo Horário	R\$	0,00
<b>Motor</b>		
Modelo		620DS / AGCO POWER
Norma de medição		Não informado
Torque máximo	Nm/rpm	600/ 1.400
Custo Horário	R\$	0,00
<b>Sistema De Transmissão</b>		
Marchas		12x5
Velocidades mínima/máxima	km/h	3,4 a 30,5
Custo Horário	R\$	0,00
<b>Sistema Hidráulico</b>		
Pressão máxima	bar	200
Tipo e características		Bomba de engrenagens
Vazão máxima	l/min	138
Custo Horário	R\$	0,00

---

**Pneus**

---

Dianteiros		18.4-26R1
Traseiros		24.5-32R1
Custo Horário	R\$	0,00

---

**Tomada de força**

---

Potência máxima	HP/rpm	135/ 2.200
Tipo e acionamento		Independente
Custo Horário	R\$	0,00

---

**Informações Complementares**

---

Ar condicionado		Sim
Cabine		Sim
Código Finame		2425672
Dimensões (CxLxA) para transporte	mm	5.070 x 2.430 X 3.240
Direção		Hidrostática
Embreagem		Seca / Bi-disco
Freios		Discos em banho de óleo
País de origem		Brasil
Peso operacional	kg	8.250
Pneus		Agrícolas

Preço de Referência	R\$	Não informado
Quantidade de discos		6 de cada lado
Raio de giro	mm	Não informado
Sistema de transmissão		Sincronizada
Custo Horário	R\$	0,00

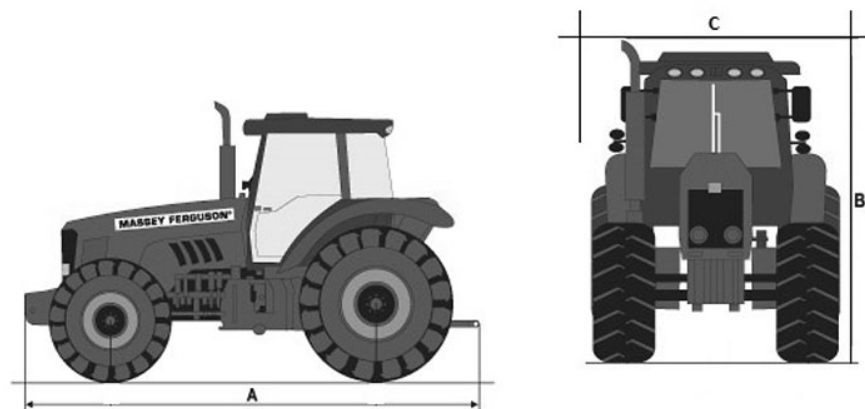

	A	B	C
MF7150	5.070	3.240	2.430