

# HYUNDAI

Característica	U.M.	20BRJ-9
<b>Carac.Principal</b>		
Capacidade de carga	kg	2.000
<b>Dados Operacionais</b>		
Altura máxima de trabalho	mm	12.007
Carga máxima de tombamento	kg	Não Informado
Carga na altura máxima	kg	Não Informado
Raio de giro (externo aos pneus)	mm	1.742
Velocidade de descida	m/min	30
Velocidade de elevação	m/min	28,20
Velocidade máxima de translação	km/h	14
<b>Motor</b>		
Marca/modelo		Controlador ZAPI
Potência	HP/rpm	48 V / 500 Ah
Tipo de acionamento (elétrico/diesel/gás)		Elétrico
<b>Transmissão</b>		
Tipo (mecânica/hidrostop/powershift)		Powershift
Tração (4x2 / 4x4)		1 x / 2
<b>Pesos e dimensões</b>		
Altura livre sobre o solo	mm	109
Dimensões para transporte (CxLxA)	mm	1.395 x 1.291 x 2.135
Peso total com garfo	kg	3.799
<b>Dados gerais</b>		
Código Finame		Não aplicável
País de origem		Coreia do Sul
Pneus (tipo)		Vulkollan
Preço de Referência	R\$	Não Informado
Segmentos de torre		Triplex
Sistema de freio (tipo)		Magnético

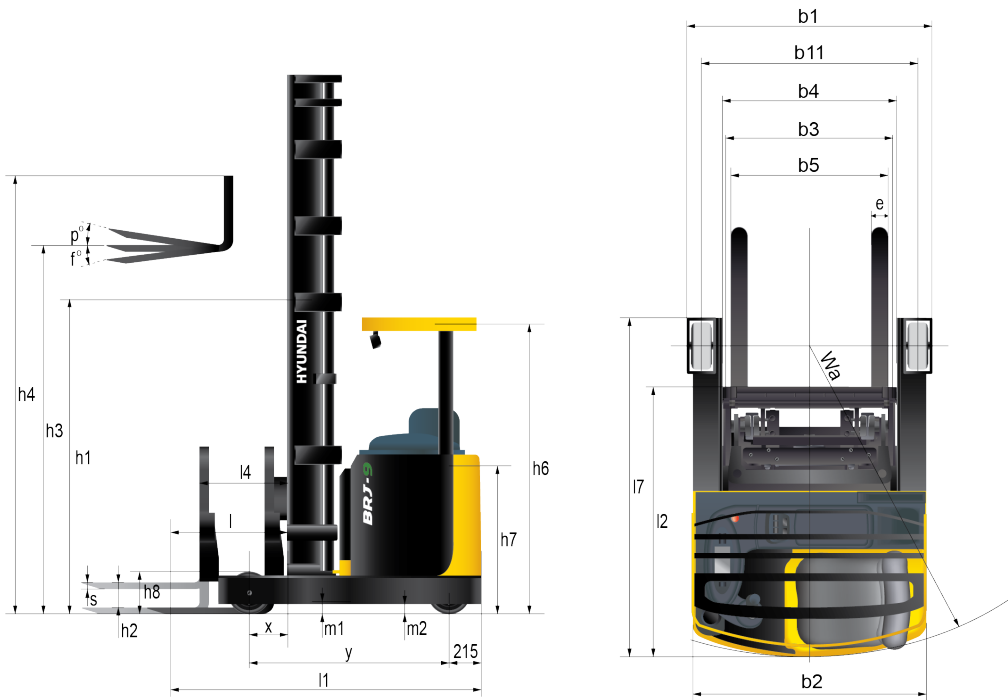



Identification		
Load capacity / rated load	Q (kg)	2,000
Load center distance	c (mm)	600
Load distance, center of drive axle to fork	x (mm)	340
Wheelbase	y (mm)	1,520
Wheels, Chassis		
Track width, front	b10 (mm)	0
Track width, rear	b11 (mm)	1,155
Basic Dimensions		
Mast / fork carriage tilt forward / backward	degrees	2 / 5
Lowered mast height	h1 (mm)	2,386
Free lift (without backrest)	h2 (mm)	1,717
Lift height	h3 (mm)	5,305
Extended mast height (without backrest)	h4 (mm)	5,974
Overhead load guard (cab) height	h6 (mm)	2,135
Seat height / standing height	h7 (mm)	1,036
Height of wheel arms	h8 (mm)	374
Overall length (Reach In, Fork End)	l1 (mm)	2,595
Length to face of forks (Reach In)	l2 (mm)	1,395
Overall width	b1/b2 (mm)	1,291 / 1,270
Fork dimensions	s / e / l (mm)	45x100x1,200
Fork-carriage width	b3 (mm)	800
Overall fork width	b5 (mm)	732
Distance between support arms	b4 (mm)	951
Reach Stroke	l4 (mm)	555
Ground clearance, loaded, under mast	m1 (mm)	109
Ground clearance, centre of wheelbase	m2 (mm)	71
Aisle width for pallets 1000x1200 crossways	Ast (mm)	2,834
Aisle width for pallets 800x1200 lengthways	Ast (mm)	2,890
Turning radius	Wa (mm)	1,742
Length across wheel arms	l7 (mm)	1,935